



Termékkatalógus

Alumínium redőnyök



smart
home árnyékoló motorok
intelligens vezérlések

somfy®

PORTOS

	max fesztáv: 0-2 m, max felület 4,5 m ²		max fesztáv: 2,01-2,7 m	
Sima redőny	40-es tengely féder	40-es tengely lock-to-play	60-as tengely féder	60-as tengely lock to play
137 tok	1520 mm	1420 mm	1260 mm	X
165 tok	2500 mm	2420 mm	2360 mm	1990 mm
180 tok	3060 mm	3100 mm	2940 mm	2820 mm
	max fesztáv: 0-2 m, max felület 4,5 m ²		max fesztáv: 2,01-2,7 m	
Kombi redőny	40-es tengely féder	40-es tengely lock-to-play	60-as tengely féder	60-as tengely lock to play
137 tok	X	X	X	X
165 tok	1760 mm	1760 mm	1560 mm	1560 mm
180 tok	2240 mm	2240 mm	2000 mm	2000 mm

IT2000 INTERMO® vakolható redőnyök BEÉPÍTÉSI SEGÉDLET

*Előkészített falazatba történő beépítés esetén

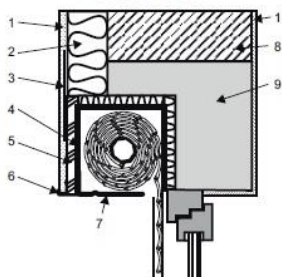

*Utólagos, kiegészítő homlokzati/falazó elemek alkalmazása esetén

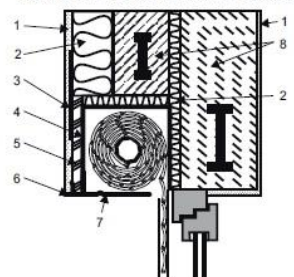

*Előkészítés nélküli falazatba történő beépítés esetén

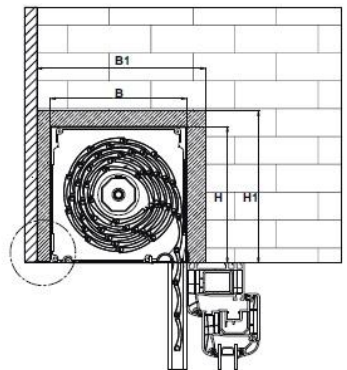
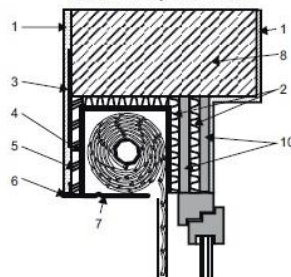

1 - vakolat, 2 - szigetelés, 3 - üvegháló, 4 - Alu redőnytok, 5 - fagyapöt, 6 - vakolattartó él, 7 - szerelőfedél, 8 - falazó elem, 9 - szilikátbeton vagy egyéb lépcsős áthidaló, 10 - egyéb konstrukciós anyagok ablakbeépítéshez

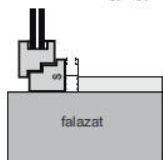

Lefutósínek vakolási mérete:

S = 53 mm
T = max 23 mm

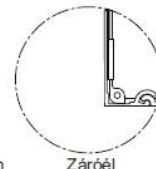
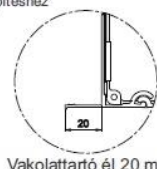

H=B	B ₁ min	H ₁ min
137	180	160
165	205	185
180	220	200
205	245	225

Ráépíthető redőnyök



smart home árnyékoló motorok intelligens vezérlések

somfy®

PORTOS

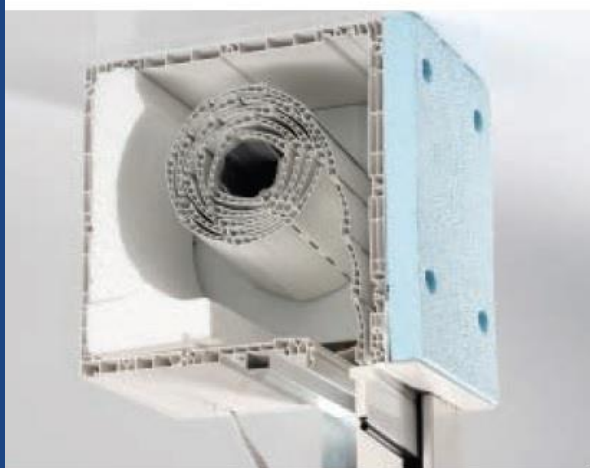

STANDARD 210X210 DOBOZ

Műanyagprofil - P37

Zajszigetelési osztály 4 K-érték 0,6-os

Max. szélesség	1,8 m
Tengely átmérő	40 mm
Sima max. magasság	300 cm
Kombi max. magasság	180 cm

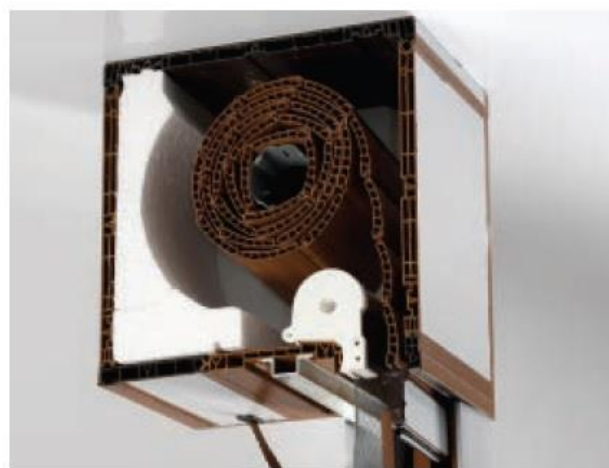

EXTRA 255X250 DOBOZ

Műanyagprofil - P37

Zajszigetelési osztály 4 K-érték 0,6-os

Max. szélesség	1,8 m
Tengely átmérő	40 mm
Sima max. magasság	350 cm
Kombi max. magasság	180 cm

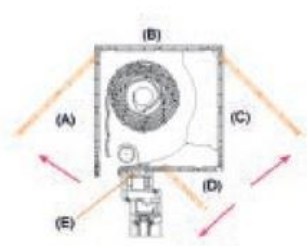

- A) külső takarólemez
- B) tok felső része
- C) belső takarólemez
- D) tok alsó része
- E) illesztő profil az ablakhoz
- (A) szerelés belülről
- (C) szerelés kívülről vagy lefelé (D)

**ALUMÍNÍUM REDŐNYPROFILOK
ÉS ZÁRÓLÉCEK**

Cikkszám

Megnevezés, részletek

PA 39

ALUMÍNÍUM PROFIL PA-39

Kiszérelés
240 fm
6m x 40 szál

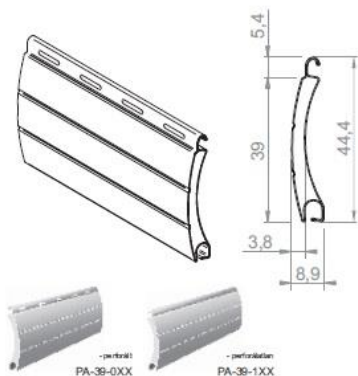

Profilmagasság	39 mm
Profilvastagság	8,9 mm
1 m ² profil súlya	2,8 kg
szálhossz	6 fm
menyiség méterenként	26 szál
Max. felület	6,5 m ²
Max. fesztáv	2500 mm

Index/szín(XX)	01 - Ezüst	02 - Fehér	03 - Szürke	04 - Sötétbész	05 - Bész	07 - Világos szürke	08 - Sötétbarna	09 - Világosbarna	13 - Zöld	15 - Krémfehér	16 - Elefántcsont	19 - Bordó	20 - Fekete	22 - Mahagóni	23 - Antracit	26 - Olíva	27 - Bazalt	30 - Dió	34 - Mocsártölgy	48 - Aranytölgy	54 - Winchester
PA-39-0XX	X	X	X	X	X	X	X	X	X	X	X	X	X	X	X	X	X	X	X	X	X
PA-39-1XX	X	X	X	X	X	X	X	X	X	X	X	X	X	X	X	X	X	X	X	X	X

PA 45

ALUMÍNÍUM PROFIL PA-45

Kiszérelés
216 fm
5,4m x40 szál

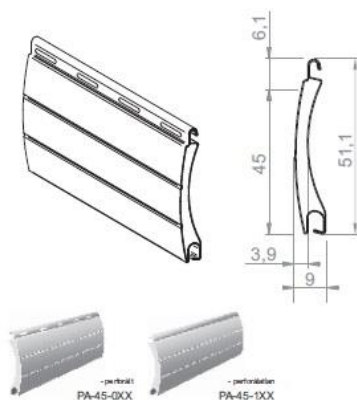

Profilmagasság	45 mm
Profilvastagság	9 mm
1 m ² profil súlya	2,9 kg
szálhossz	5,4 fm
menyiség méterenként	23 Szál
Max. felület	6,5 m ²
Max. fesztáv	3000 mm

Index/szín(XX)	01 - Ezüst	02 - Fehér	03 - Szürke	04 - Sötétbész	05 - Bész	07 - Világos szürke	08 - Sötétbarna	09 - Világosbarna	13 - Zöld	15 - Krémfehér	16 - Elefántcsont	19 - Bordó	20 - Fekete	22 - Mahagóni	23 - Antracit	26 - Olíva	27 - Bazalt	30 - Dió	34 - Mocsártölgy	48 - Aranytölgy	54 - Winchester
PA-45-0XX	X	X	X	X	X	X	X	X	X	X	X	X	X	X	X	X	X	X	X	X	X
PA-45-1XX	X	X	X	X	X	X	X	X	X	X	X	X	X	X	X	X	X	X	X	X	X



01, 101 Ezüst



09, 109 Világos barna

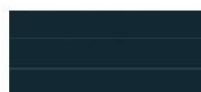

23, 123 Antracit



02, 102 Fehér



13, 113 Zöld



26, 126 Olíva



03, 103 Szürke



15, 115 Krémfehér

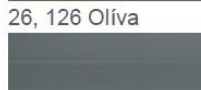

27, 127 Bazalt

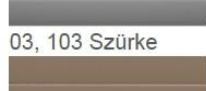

04, 104 Sötét bész



16, 116 Elefántcsont

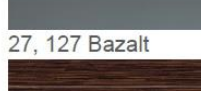

30, 130 Dió

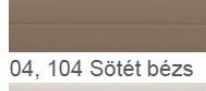

05, 105 Bész



19, 119 Bordó



34, 134 Mocsártölgy

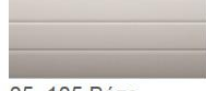

07, 107 Világos szürke



20, 120 Fekete

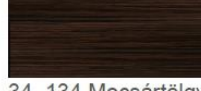

48, 148 Aranytölgy



08, 108 Sötétbarna



22, 122 Mahagóni



54, 154 Winchester

ALUMÍNIUM LEFUTÓSÍNEK

Cikkszám

Megnevezés, részletek

PP - 39

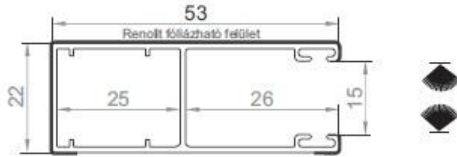

LEFUTÓ SZIMPLA 53x22 MM
PA-39, PA-45, PCV-37 redőnyprofilokhoz,
kefézett és kefe nélküli változatban

Index/szín (XX)	01 - Ezüst	02 - Fehér	03 - Szürke	04 - Sötétbarna	05 - Bzsz	07 - Világos szürke	08 - Sötétbarna	09 - Világosbarna	13 - Zöld	15 - Kérmefehér	16 - Elefántcsont	19 - Bordó	20 - Fekete	22 - Mahagoni	23 - Antracit	26 - Oliva	27 - Bazalt	30 - Dvó	34 - Mocsársírógy	48 - Alanyrógy	54 - Winchester
PP-39-XX	X	X	X	X	X	X	X	X	X	X	X	X	X	X	X	X	X	X	X	X	X

+ az összes elérhető Renolit fólia



PPDM - 53

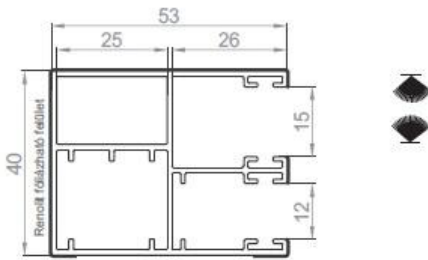

DUPLA LEFUTÓ KOMBI 53x40 MM
PA-39, PA-45, PCV-37 redőnyprofilokhoz,
kefézett és kefe nélküli változatban

Index/szín (XX)	01 - Ezüst	02 - Fehér	03 - Szürke	04 - Sötétbarna	05 - Bzsz	07 - Világos szürke	08 - Sötétbarna	09 - Világosbarna	13 - Zöld	15 - Kérmefehér	16 - Elefántcsont	19 - Bordó	20 - Fekete	22 - Mahagoni	23 - Antracit	26 - Oliva	27 - Bazalt	30 - Dvó	34 - Mocsársírógy	48 - Alanyrógy	54 - Winchester
PPDM-53-XX	X	X	X	X	X	X	X	X	X	X	X	X	X	X	X	X	X	X	X	X	X

+ az összes elérhető Renolit fólia



PPD - 79

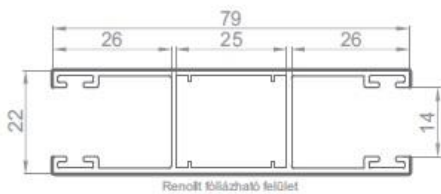

OSZTOTT LEFUTÓ „H” 79 MM
PA-39, PA-45, PCV-37 redőnyprofilokhoz

Index/szín (XX)	01 - Ezüst	02 - Fehér	03 - Szürke	04 - Sötétbarna	05 - Bzsz	07 - Világos szürke	08 - Sötétbarna	09 - Világosbarna	13 - Zöld	15 - Kérmefehér	16 - Elefántcsont	19 - Bordó	20 - Fekete	22 - Mahagoni	23 - Antracit	26 - Oliva	27 - Bazalt	30 - Dvó	34 - Mocsársírógy	48 - Alanyrógy	54 - Winchester
PPD-79-XX	X	X	X	X	X	X	X	X	X	X	X	X	X	X	X	X	X	X	X	X	X

+ az összes elérhető Renolit fólia



PPDM - 80

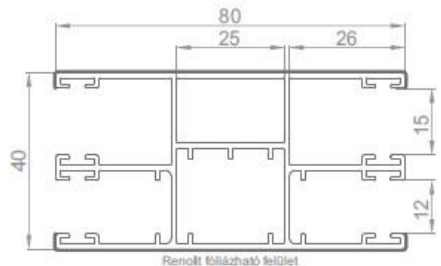

OSZTOTT KOMBI LEFUTÓ „H” 80 MM
PA-39, PA-45, PCV-37 redőnyprofilokhoz

Index/szín (XX)	01 - Ezüst	02 - Fehér	03 - Szürke	04 - Sötétbarna	05 - Bzsz	07 - Világos szürke	08 - Sötétbarna	09 - Világosbarna	13 - Zöld	15 - Kérmefehér	16 - Elefántcsont	19 - Bordó	20 - Fekete	22 - Mahagoni	23 - Antracit	26 - Oliva	27 - Bazalt	30 - Dvó	34 - Mocsársírógy	48 - Alanyrógy	54 - Winchester
PPDM-80-XX	X	X	X	X	X	X	X	X	X	X	X	X	X	X	X	X	X	X	X	X	X

+ az összes elérhető Renolit fólia



VARIO LEFUTÓ

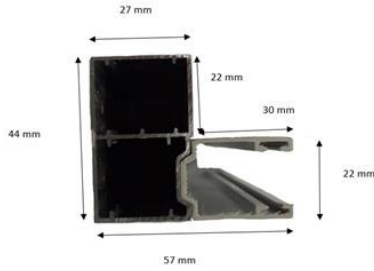

Index/szín (XX)	01 - Ezüst	02 - Fehér	03 - Szürke	04 - Sötétkék	05 - Bézs	07 - Világos szürke	08 - Sötétkék	09 - Világosbarna	13 - Zöld	15 - Kérmehér	16 - Elefántcsont	19 - Bordo	20 - Fekete	22 - Mahagoni	23 - Antracit	26 - Oliva	27 - Bazalt	30 - Dió	34 - Mocsártölgy	48 - Akanytölgy	54 - Winchester
	X						X								X			X		X	



ROVARHÁLÓ ALKATRÉSZEK REDŐNYTOKBA INTEGRÁLHATÓ KIEGÉSZÍTŐK

Cikkszám

Megnevezés, részletek

AAK

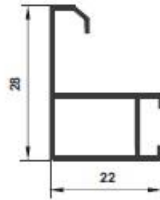

ALSÓ (FIX)AKASZTÓ 22x28MM

Index/szín (XX)	01 - Ezüst	02 - Fehér	03 - Szürke	04 - Sötétkék	05 - Bézs	07 - Világos szürke	08 - Sötétkék	09 - Világosbarna	13 - Zöld	15 - Kérmehér	16 - Elefántcsont	19 - Bordo	20 - Fekete	22 - Mahagoni	23 - Antracit	26 - Oliva	27 - Bazalt	30 - Dió	34 - Mocsártölgy	48 - Akanytölgy	54 - Winchester
MKN-020	X						X							X				X	X	X	X



HAK



HÁLÓAKASZTÓ 7x35MM

Index/szín (XX)	01 - Ezüst	02 - Fehér	03 - Szürke	04 - Sötétkék	05 - Bézs	07 - Világos szürke	08 - Sötétkék	09 - Világosbarna	13 - Zöld	15 - Kérmehér	16 - Elefántcsont	19 - Bordo	20 - Fekete	22 - Mahagoni	23 - Antracit	26 - Oliva	27 - Bazalt	30 - Dió	34 - Mocsártölgy	48 - Akanytölgy	54 - Winchester
MKN-020	X						X							X				X	X	X	X



LD-39

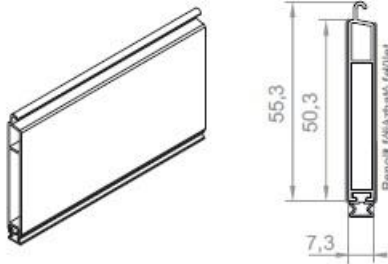

55MM ZÁROLÉC GUMITÖMÍTÉSSEL

- a PA 39, PA 45, PA 52, alumínium redőnyprofilokhoz

Index/szín (XX)	01 - Ezüst	02 - Fehér	03 - Szürke	04 - Sötétkék	05 - Bézs	07 - Világos szürke	08 - Sötétkék	09 - Világosbarna	13 - Zöld	15 - Kérmehér	16 - Elefántcsont	19 - Bordo	20 - Fekete	22 - Mahagoni	23 - Antracit	26 - Oliva	27 - Bazalt	30 - Dió	34 - Mocsártölgy	48 - Akanytölgy	54 - Winchester
LD-39-XX	X	X	X	X	X	X	X	X	X	X	X	X	X	X	X	X	X	X	X	X	X

+ az összes elérhető Renolit fólia



REDŐNYTOKOK ÉS VÉGELEMOK

Cikkszám

Megnevezés, részletek

SK-G

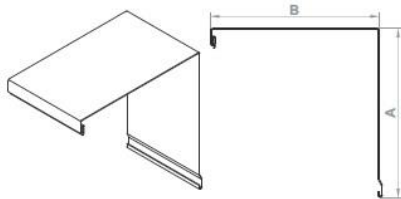

ALUMÍNÍUM FELSŐ TOKELEM ST2000 STANDARD, RL2000.

	A (mm)	B (mm)
SK-137G/XX	137,5	137,5
SK-150G/XX	150,5	150,5
SK-165G/XX	165,5	165,5
SK-180G/XX	180,5	180,5
SK-205G/XX	205,5	205,5

Index/szín(XX)	01 - Ezüst	02 - Fehér	03 - Szürke	04 - Szürkésbarna	05 - Bézs	07 - Világos szürke	08 - Sötétbarna	09 - Világzöld	10 - Kérméhvér	15 - Előfűtőcsont	16 - Borbó	20 - Fekete	22 - Mahagoni	23 - Antracit	26 - Olva	27 - Bazalt	30 - D/6	34 - Mocsárélfőly	48 - Alumínium	54 - Winchester
SK-137G/XX	X	X	X	X	X	X	X	X	X	X	X	X	X	X	X	X	X	X	X	X
SK-150G/XX	X	X	X	X	X	X	X	X	X	X	X	X	X	X	X	X	X	X	X	X
SK-165G/XX	X	X	X	X	X	X	X	X	X	X	X	X	X	X	X	X	X	X	X	X
SK-180G/XX	X	X	X	X	X	X	X	X	X	X	X	X	X	X	X	X	X	X	X	X
SK-205G/XX	X	X	X	X	X	X	X	X	X	X	X	X	X	X	X	X	X	X	X	X

X: a kínálat része R: külön, egyéni rendelésre



ST2000 RL2000 tokméret 137,5 150,5 165,5 180,5 205,5 ALU 6fm

137 150 165 180 205
1fm 0,635kg 0,692kg 0,760kg 0,810kg 1,080kg

SK-D

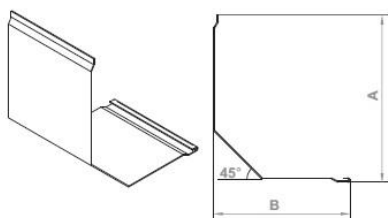

ALUMÍNÍUM ELSŐ TOKELEM ST2000 STANDARD

	A (mm)	B (mm)	C
SK-137D/XX	127	104	
SK-150D/XX	140	114	113
SK-165D/XX	155	130	129
SK-180D/XX	170	144	142
SK-205D/XX	195	170	169

Index/szín(XX)	01 - Ezüst	02 - Fehér	03 - Szürke	04 - Szürkésbarna	05 - Bézs	07 - Világos szürke	08 - Sötétbarna	09 - Világzöld	10 - Kérméhvér	15 - Előfűtőcsont	16 - Borbó	20 - Fekete	22 - Mahagoni	23 - Antracit	26 - Olva	27 - Bazalt	30 - D/6	34 - Mocsárélfőly	48 - Alumínium	54 - Winchester
SK-137D/XX	X	X	X	X	X	X	X	X	X	X	X	X	X	X	X	X	X	X	X	X
SK-150D/XX	X	X	X	X	X	X	X	X	X	X	X	X	X	X	X	X	X	X	X	X
SK-165D/XX	X	X	X	X	X	X	X	X	X	X	X	X	X	X	X	X	X	X	X	X
SK-180D/XX	X	X	X	X	X	X	X	X	X	X	X	X	X	X	X	X	X	X	X	X
SK-205D/XX	X	X	X	X	X	X	X	X	X	X	X	X	X	X	X	X	X	X	X	X

X: a kínálat része R: külön, egyéni rendelésre

SK-DM

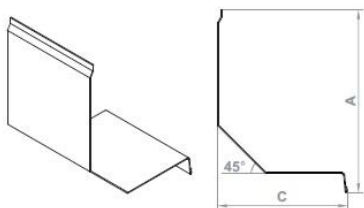

STANDARD ELSŐ TOKELEM KOMBI HAJTÁSSAL (Rovarháló kivétel)

Index/szín(XX)	01 - Ezüst	02 - Fehér	03 - Szürke	04 - Szürkésbarna	05 - Bézs	07 - Világos szürke	08 - Sötétbarna	09 - Világzöld	10 - Kérméhvér	15 - Előfűtőcsont	16 - Borbó	20 - Fekete	22 - Mahagoni	23 - Antracit	26 - Olva	27 - Bazalt	30 - D/6	34 - Mocsárélfőly	48 - Alumínium	54 - Winchester
SK-150DM/XX	X	X	X	X	X	X	X	X	X	X	X	X	X	X	X	X	X	X	X	X
SK-165DM/XX	X	X	X	X	X	X	X	X	X	X	X	X	X	X	X	X	X	X	X	X
SK-180DM/XX	X	X	X	X	X	X	X	X	X	X	X	X	X	X	X	X	X	X	X	X
SK-205DM/XX	X	X	X	X	X	X	X	X	X	X	X	X	X	X	X	X	X	X	X	X

X: a kínálat része R: külön, egyéni rendelésre

ST2000 tokméret 137,5 150,5 165,5 180,5 205,5 ALU 6fm

137 150 165 180 205
1fm 0,435kg 0,500kg 0,540kg 0,600kg 0,875kg

BS

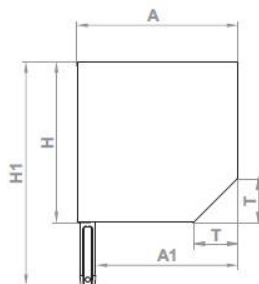
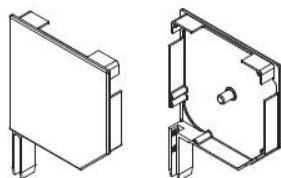

ST2000 STANDARD ALUMÍNÍUM EXTRUDÁLT VÉGELEM 45°

	A (mm)	A1 (mm)	H (mm)	H1 (mm)	T (mm)
BS/137/XX	138	119	138	203	38
BS/150/XX	151	132	151	216	41
BS/165/XX	166	147	166	231	47
BS/180/XX	181	162	181	246	51
BS/205/XX	206	187	206	271	57

Index/Szín (XX)	01 - Ezüst	02 - Fehér	03 - Szürke	04 - Szürkésbarna	05 - Bézs	07 - Világos szürke	08 - Sötétbarna	09 - Világzöld	10 - Kérméhvér	15 - Előfűtőcsont	16 - Borbó	20 - Fekete	22 - Mahagoni	23 - Antracit	26 - Olva	27 - Bazalt	30 - D/6	34 - Mocsárélfőly	48 - Alumínium	54 - Winchester
BS/137/XX	X	X	X	X	X	X	X	X	X	X	X	X	X	X	X	X	X	X	X	X
BS/150/XX	X	X	X	X	X	X	X	X	X	X	X	X	X	X	X	X	X	X	X	X
BS/165/XX	X	X	X	X	X	X	X	X	X	X	X	X	X	X	X	X	X	X	X	X
BS/180/XX	X	X	X	X	X	X	X	X	X	X	X	X	X	X	X	X	X	X	X	X
BS/205/XX	X	X	X	X	X	X	X	X	X	X	X	X	X	X	X	X	X	X	X	X

X: a kínálat része R: külön, egyéni rendelésre

Index/Szín (XX) RAL 8017 Mahagoni RAL 8028 Bézs RAL 8003 Alumínium

ST2000 tokméret 137,5 150,5 165,5 180,5 205,5 ALU 1par 0,42kg

137 150 165 180 205
1par 0,44kg 0,52kg 0,59kg 0,75kg

REDŐNYTOKOK ÉS VÉGELEMEK

Cikkszám

Megnevezés, részletek

SK-G INTERMO

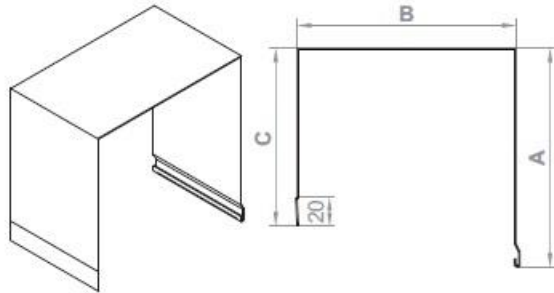

IT2000 INTERMO 90°-OS VAKOLHATÓ TOKELEM

	A (mm)	B (mm)	C (mm)
SK-137G IT2000	137,0	137,0	107,0
SK-165G IT2000	165,0	165,0	134,0
SK-180G IT2000	180,0	180,0	150,0
SK-205G IT2000	204,0	205,0	174,0

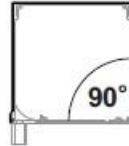

KR

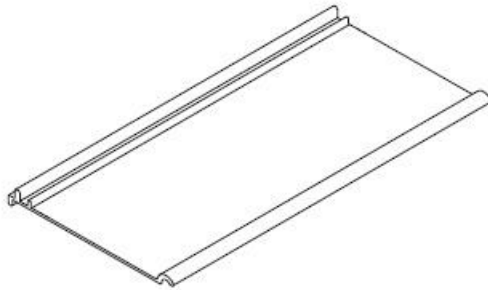

IT2000 INTERMO EXTRUDÁLT ALUMÍNÍUM SZERELŐFEDÉL

	A (mm)
KR 137/XX IT2000	82,0
KR 165/XX IT2000	107,0
KR 180/XX IT2000	122,0
KR 205/XX IT2000	132,0

Index/Szín (XX)	Index/Szín (XX)																					
	01 - Ezüst	02 - Fehér	03 - Szürke	04 - Sötétkék	05 - Bézs	07 - Világos szürke	08 - Sötétbarna	09 - Világosbarna	13 - Zöld	15 - Kémméhvér	16 - Elefántcsont	19 - Borbó	20 - Fekete	22 - Mahagoni	23 - Antracit	26 - Oliva	27 - Buzait	30 - Dió	34 - Mócsántölgy	48 - Alanytölgy	54 - Winchester	
KR 137/XX IT2000	X	X	X	X	X	X	X	X	X	X	X	X	X	X	X	X	X	X	X	X	X	X
KR 165/XX IT2000	X	X	X	X	X	X	X	X	X	X	X	X	X	X	X	X	X	X	X	X	X	X
KR 180/XX IT2000	X	X	X	X	X	X	X	X	X	X	X	X	X	X	X	X	X	X	X	X	X	X
KR 205/XX IT2000	X	X	X	X	X	X	X	X	X	X	X	X	X	X	X	X	X	X	X	X	X	X

+ az összes elérhető Renolit fólia



LT-MALA-20

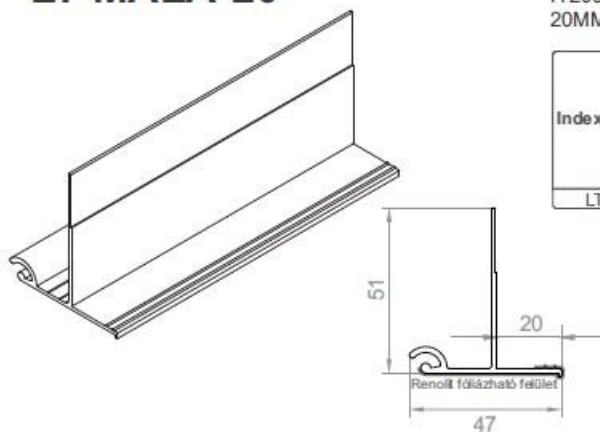

IT2000 INTERMO VAKOLATTARTÓ ÉL
20MM-es kinyúlással

Index/szín (XX)	Index/szín (XX)																					
	01 - Ezüst	02 - Fehér	03 - Szürke	04 - Sötétkék	05 - Bézs	07 - Világos szürke	08 - Sötétbarna	09 - Világosbarna	13 - Zöld	15 - Kémméhvér	16 - Elefántcsont	19 - Borbó	20 - Fekete	22 - Mahagoni	23 - Antracit	26 - Oliva	27 - Buzait	30 - Dió	34 - Mócsántölgy	48 - Alanytölgy	54 - Winchester	
LT-20 XX	X	X	X	X	X	X	X	X	X	X	X	X	X	X	X	X	X	X	X	X	X	X

+ az összes elérhető Renolit fólia



BS-INTERMO

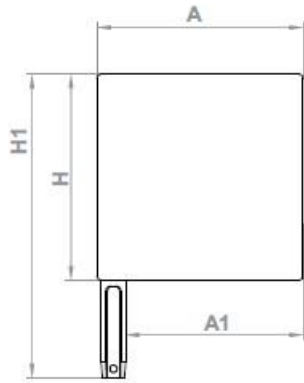
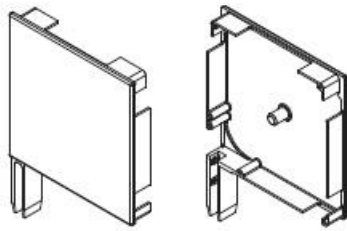

EXTRUDÁLT ALUMÍNIUM VÉGELEM 90°
IT2000 INTERMO VAKOLHATÓ RENDSZERHEZ
NYERS, előrendelésre pedig festett kivitelben is

	A (mm)	A1 (mm)	H (mm)	H1 (mm)
BS-137-00 IT2000	138	119	138	203
BS-165-00 IT2000	166	147	166	231
BS-180-00 IT2000	181	162	181	246
BS-205-00 IT2000	206	187	206	271

R: előrendelésre

Index/szín (XX)	R: előrendelésre																		
	01 - Ezüst	02 - Fehér	03 - Szürke	04 - Sötétbarna	05 - Bézs	07 - Világos szürke	08 - Sötétbarna	09 - Világosbarna	13 - Zöld	15 - Kérmefehér	16 - Elefantcsont	19 - Bordó	20 - Fekete	23 - Mahagoni	26 - Oliva	27 - Bazzal	34 - Mocsárlóly	48 - Anyóly	54 - Winchester
BS-137-00 IT2000	R						R	R						R	R			R	R
BS-165-00 IT2000	R						R	R						R	R			R	R
BS-180-00 IT2000	R						R	R						R	R			R	R
BS-205-00 IT2000	R						R	R						R	R			R	R



L.DYS

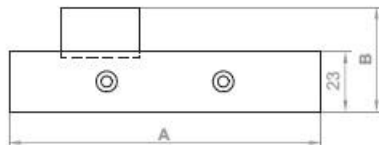

IT2000 INTERMO TÁVTARTÓ LEMEZ

BS-INTERMO végelemekhez,
KR szerelőfedél fogyasztásához, műanyag vagy alumínium kivitelben

	A (mm)	B (mm)
L.DYST-137/XX	77,0	40,0
L.DYST-165/XX	105,0	40,0
L.DYST-180/XX	120,0	40,0
L.DYST-205/XX	130,0	40,0

Index/Szín (XX)	R: előrendelésre																			
	01 - Ezüst	02 - Fehér	03 - Szürke	04 - Sötétbarna	05 - Bézs	07 - Világos szürke	08 - Sötétbarna	09 - Világosbarna	13 - Zöld	15 - Kérmefehér	16 - Elefantcsont	19 - Bordó	20 - Fekete	23 - Mahagoni	26 - Oliva	27 - Bazzal	30 - Dó	34 - Mocsárlóly	48 - Anyóly	54 - Winchester
L.DYST-137/XX	X	X	X	X	X	X	X	X	X	X	X	X	X	X	X	X				
L.DYST-165/XX	X	X	X	X	X	X	X	X	X	X	X	X	X	X	X	X				
L.DYST-180/XX	X	X	X	X	X	X	X	X	X	X	X	X	X	X	X	X				
L.DYST-205/XX	X	X	X	X	X	X	X	X	X	X	X	X	X	X	X	X				



Szúnyoghálók

Nyíló ajtó keret nélkül:



	Szélesség (mm)	Magasság (mm)
Min.	300	300
Max.	1150	2500

Keretes nyíló ajtó (1 és 2 szárnyú):



	Szélesség (mm)	Magasság (mm)
Min.	350	600
Max.	1100	2300

Toló ajtó (1 és 2 szárnyú):



	Szélesség (mm)	Magasság (mm)
Min.	500	500
Max.	1600	2500

Függőleges és vízszintes rolós háló:

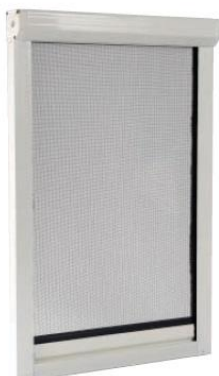

	Szélesség (mm)	Magasság (mm)
Min.	500	800
Max.	1000	2200

	Szélesség (mm)	Magasság (mm)
Min.	500	700
Max.	1500	1500

Szúnyogháló

Fix alumínium peremes:



	Szélesség (mm)	Magasság (mm)
Min.	150	150
Max.	1400	1400

IRF

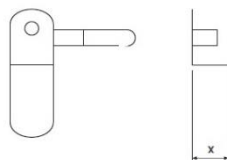

RÖGZÍTŐ FÜL BEFORDÍTHATÓ

-fehér barna, antracit és aranytölgy színben
- X= 0-24mm-es behajtással

Rögzítő fül méretek (alap esetben 9 mm)							
0 mm	4 mm	7 mm	9 mm	12 mm	15 mm	17 mm	24 mm

Fix keretes (26*11 mm és 17*7 mm-es profilokból):



	Szélesség (mm)	Magasság (mm)
Min.	150	150
Max.	1400	1400

Pliszé:

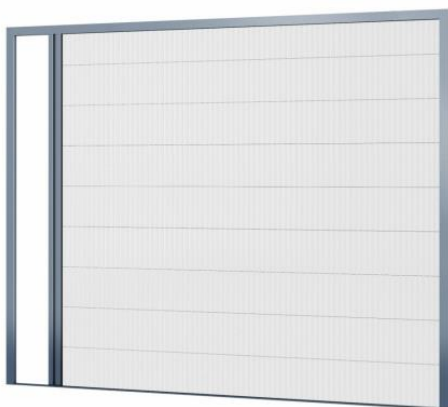

1 szárnyú	Szélesség (mm)	Magasság (mm)
Max.	4000	2700

2 szárnyú	Szélesség (mm)	Magasság (mm)
Max.	6000	2700

